

Installation

Sunshower **ONE PLUS** S/M/L

Installation Box

Installatiehandleiding | Installation guide | Installationsanleitung | Guida all'installazione | Guide d'installation | Instrukcja montażu

NL

EN

DE

IT

FR

PL

Installation
video



sunshower[®]
health & wellbeing

Installation
guide



NL

ALGEMENE INSTRUCTIES



Lees deze instructies zorgvuldig door voordat u met de installatie begint. Installatie dient enkel uitgevoerd te worden door geschoold en erkend vakpersoneel. De elektrische aansluiting van Sunshower-componenten mag alleen door een erkend elektricien worden uitgevoerd. Sunshower is niet aansprakelijk voor schade veroorzaakt door onjuiste installatie.



De elektrische aansluiting van Sunshower-componenten mag alleen door een erkend elektricien worden uitgevoerd. De montage en elektrische aansluiting van de Sunshower moet worden uitgevoerd in overeenstemming met de geldende internationale en nationale normen en richtlijnen (bijvoorbeeld voor Nederland: normen 1010 - 701).

EN

GENERAL INSTRUCTIONS



Be sure to read this instruction carefully before installation. Installation can only be carried out by qualified installers. The electrical connection of Sunshower components can only be carried out by qualified electricians. Sunshower is not liable for damage caused by incorrect installation.



The electrical connection of Sunshower components may only be carried out by a qualified electrician. The installation and electrical connection of the Sunshower installation must be carried out in accordance with the applicable international and national standards and guidelines.

DE

ALLGEMEIN ANWEISUNGEN



Lesen Sie diese Anleitung vor dem Einbau sorgfältig durch. Die Installation darf nur von qualifizierten Fachkräften durchgeführt werden. Der elektrische Anschluss von Sunshower-Komponenten darf nur von qualifizierten Elektrikern durchgeführt werden. Sunshower haftet nicht für Schäden, die durch unsachgemäße Installation verursacht werden.



Der elektrische Anschluss von Sunshower-Komponenten darf nur von qualifizierten Elektrikern durchgeführt werden. Die Montage und der elektrische Anschluss der Sunshower müssen in Übereinstimmung mit den geltenden internationalen und nationalen Normen und Richtlinien, wie z.B. DIN VDE 0100 durchgeführt werden. Die Sunshower muss über einen separaten, bauseitig vorzusehenden Fehlerstrom-Schutzschalter (RCD) abgesichert werden (siehe Elektroanschluss).

IT

GENERALE ISTRUZIONI



Leggere attentamente queste istruzioni prima di procedere con l'installazione.

L'installazione può essere fatta solo da un professionista qualificato. El connessioni elettroniche del Sunshower devono essere fatta un elettricista qualificato.

Sunshower non e' responsabile dei danni causati da un installazione non errata.



Le connessioni elettriche dei componenti Sunshower devono essere fatta da un professionista qualificato. L'installazione e la connessione del sunshower devono essere fatta in acordo con le regolamentazioni e le linee guida internazionali e nazionali. Il Sunshower deve essere protetta da impianto di messa a terra (vedi connessioni elettriche).

FR

GÉNÉRAL INSTRUCTIONS



Lisez attentivement cette instruction avant de procéder à l'installation. L'installation ne peut être effectuée que par des installateurs qualifiés. Le raccordement électrique des composants de douche solaire ne peut être effectué que par des électriciens qualifiés.

Sunshower n'est pas responsable des dommages causés par une installation incorrecte.



Le raccordement électrique des éléments de Sunshower ne doit être effectué que par un électricien qualifié. L'installation et le raccordement électrique de l'installation de Sunshower doivent être effectués conformément aux normes et directives internationales et nationales applicables. La Sunshower doit être protégée par un disjoncteur différentiel séparé (rca) (voir raccordement électrique).

PL

OGÓLNE INSTRUKCJE



Przed rozpoczęciem montażu należy uważnie przeczytać niniejsze instrukcje. Instalacja może być wykonywana wyłącznie przez przeszkolony i autoryzowany, wykwalifikowany personel. Podłączenie elektryczne elementów systemu Sunshower powinien wykonać wyłącznie wykwalifikowany elektryk. Firma Sunshower nie ponosi odpowiedzialności za szkody spowodowane niewłaściwą instalacją.



Podłączenie elektryczne elementów systemu Sunshower powinien wykonać wyłącznie wykwalifikowany elektryk. Montaż i podłączenie elektryczne a Sunshower należy wykonać zgodnie z obowiązującymi normami i wytycznymi międzynarodowymi i krajowymi.

NL

CONFORMITEITS- VERKLARING

Sunshower B.V.

Hoogoorddreef 63-65

1101 BB Amsterdam, Nederland

verklaart hierbij op eigen

verantwoordelijkheid, dat deze

Sunshower Installatiebox is gefabriceerd

volgens de voorschriften in de volgende

richtlijnen:

- DIN-18534

Dit Sunshower product is IPX5 gekeurd

en speciaal ontwikkeld voor gebruik en

installatie in de douche (zone 1).

Ondertekend voor en namens:

CE

Nederland, Amsterdam, 1 januari 2023



M. Wegdam, Technisch Directeur

EN

DECLARATION OF CONFORMITY

Sunshower B.V.

Hoogoorddreef 63-65

1101 BB Amsterdam, the Netherlands

hereby declares under our sole

responsibility, that the Sunshower

Installation box is in accordance with the

conditions of the following directives:

- DIN-18534

This Sunshower product is IPX5

approved and specially designed for use

and installation in zone 1.

Signed for and on behalf of:

CE

DE

KONFORMITÄTSBE- SCHEINUNG

Sunshower B.V.

Hoogoorddreef 63-65

1101 BB Amsterdam, Niederlande

erklärt hiermit eigenverantwortlich, dass

das Produkt Sunshower Installationsbox

hergestellt ist gemäß den Bestimmungen

der Richtlinien:

- DIN-18534

Dieses Sunshower-Produkt ist IPX5-

zertifiziert und wurde speziell für die

Verwendung und Installation in der

Dusche (Zone 1) entwickelt.

Unterzeichnet für und im Namen von:

CE

IT

DICHIARAZIONE DI CONFORMITÀ

Sunshower B.V.

Hoogoorddreef 63-65
1101 BB Amsterdam, Paesi Bassi
dichiara sotto la propria responsabilità
che questa Scatola di installazione
Sunshower è stata fabbricata in
conformità con le normative riportate
nelle seguenti linee guida:

- DIN-18534

Questo prodotto Sunshower è certificato
IPX5 e sviluppato appositamente per
l'uso e l'installazione nella doccia (zona
1).

Firmato in nome e per conto di:



FR

CONFORMITÉ DÉCLARATION

Sunshower B.V.

Hoogoorddreef 63-65
1101 BB Amsterdam, Pays-Bas
déclare par la présente, sous sa
propre responsabilité, que ce boîtier
d'installation Sunshower a été fabriqué
conformément aux exigences des
directives suivantes:

- DIN-18534

Ce produit Sunshower est certifié IPX5
et spécialement développé pour une
utilisation et une installation dans la
douche (zone 1).

Signé pour et au nom de:



PL

ZGODNOŚĆ DEKLARACJA

Sunshower B.V.

Hoogoorddreef 63-65
1101 BB Amsterdam, Holandia
oświadcza na własną odpowiedzialność,
że ta puszka instalacyjna Sunshower
została wyprodukowana zgodnie z
wymaganiami ujętymi w poniższych
dyrektywach:

- DIN-18534

Ten produkt Sunshower jest
sklasyfikowany jako IPX5 i specjalnie
zaprojektowany do użytku i instalacji pod
prysznicem (strefa 1).

Podpisano w imieniu i na rzecz:



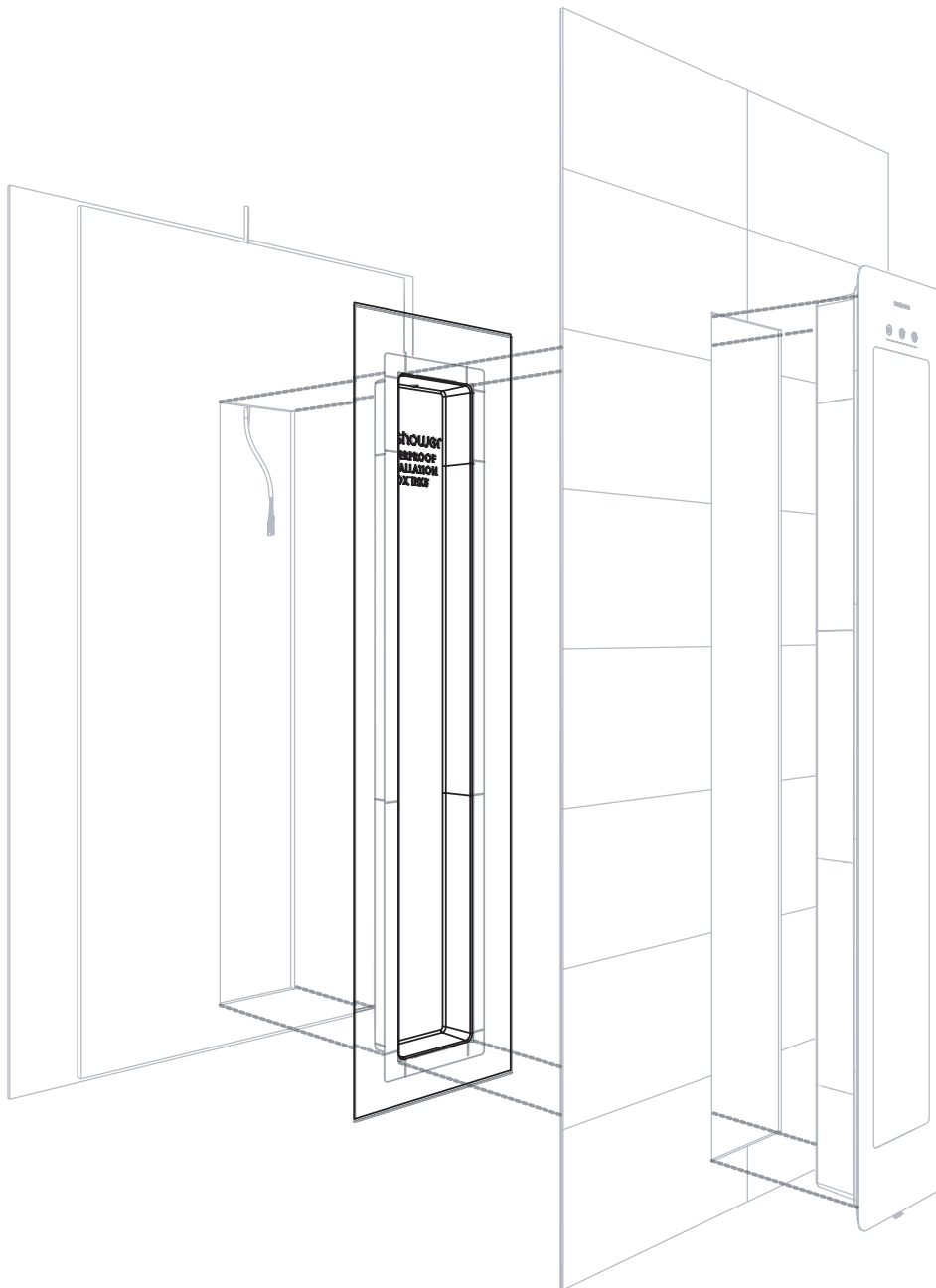

Contents

Contents | Inhoud

NL

INHOUD

Benodigdheden	p. 9
Vorbereiding	
• Bemating	p. 10
• Elektra	p. 16
Installatie	p. 18
Afronden	p. 34

EN

CONTENTS

Items	p. 9
Preparation	
• Dimensions	p. 10
• Electrics	p. 16
Installation	p. 18
Finishing	p. 34

DE

INHALT

Benötigte Materialien	p. 9
Vorbereitung	
• Installationsort	p. 10
• Stromversorgung	p. 16
Installation	p. 18
Fertigstellung	p. 34

IT

CONTENUTO

Attrezzatura	p. 9
Preparazione	
• Dimensionamento	p. 10
• Impianto elettrico	p. 16
Installazione	p. 18
Conclusione	p. 34

FR

CONTENU

Fournitures	p. 9
Préparation	
• Dimensions	p. 10
• Électricité	p. 16
Installation	p. 18
Finalisation	p. 34

PL

SPIS TREŚCI

Materiały eksploatacyjne	p. 9
Procedura wstępna	
• Pasowanie	p. 10
• Sprzęt elektryczny	p. 16
Instalacja	p. 18
Zakończenie	p. 34

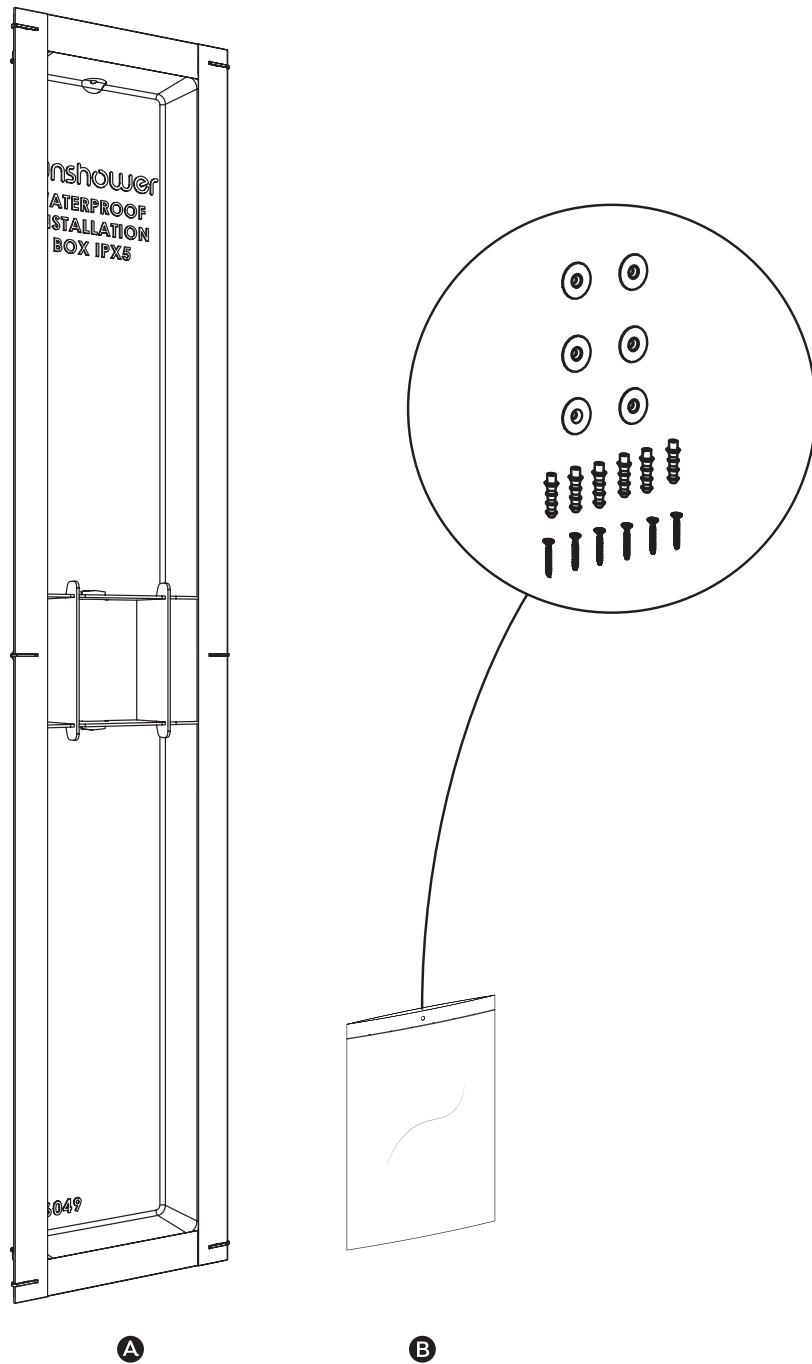

- A** Installatiebox | Installation box | Installationsbox | Scatola di installazione | Boîtier d'installation | Puszka instalacyjna
B Montażakje | Mounting bag | Montagematerialpackung | Sacchetto di montaggio | Sac de montage | Woreczek montażowy

NL

BENODIGDHEDEN**In de doos**

- 1x Installatiebox
- 1x Montagezakje
 - 6x rozetten
 - 6x pluggen
 - 6x schroeven

Niet meegeleverd

- 1x Rolmaat
- 1x Schroevendraaier (+)
- 1x Kimpasta
- 1x Waterpas
- 1x Boormachine (evt.)
- 1x Ø6 mm spiraalboor (evt.)

EN

SUPPLIES**In the box**

- 1x Installation box
- 1x Assembly bag
 - 6x washers
 - 6x plugs
 - 6x screws

Not included

- 1x Tape measure
- 1x Screwdriver (+)
- 1x Sealing paste
- 1x Spirit level
- 1x Drill (optional)
- 1x Ø6 mm spiral drill (optional)

DE

BENÖTIGTE MATERIALIEN**In der Verpackung**

- 1x Installationsbox
- 1x Montagematerialpackung
 - 6x Unterlegscheibe
 - 6x Dübel
 - 6x Schrauben

Nicht im Lieferumfang enthalten

- 1x Bandmaß
- 1x Schraubenzieher (+)
- 1x Dichtungsmasse
- 1x Wasserwaage
- 1x Bohrmaschine (falls erforderlich)
- 1x Ø6 mm Spiralbohrer (falls erforderlich)

IT

ATTREZZATURA**Nella scatola**

- 1x Scatola di installazione
- 1x Sacchetto di montaggio
 - 6x rosette
 - 6x tasselli
 - 6x viti

Non incluso

- 1x Metro a nastro
- 1x Cacciavite (+)
- 1x Impermeabilizzante in pasta
- 1x Livellamento
- 1x Trapano (opzionale)
- 1x Trapano a spirale da Ø6 mm (opzionale)

FR

FOURNITURES**Dans la boîte**

- 1x Boîtier d'installation
- 1x Sac de montage
 - 6x rosettes
 - 6x bouchons
 - 6x vis

Non fournis

- 1x Mètre-ruban
- 1x Tournevis (+)
- 1x Enduit d'étanchéité
- 1x Niveau à bulle
- 1x Perceuse (éventuellement)
- 1x Foret de Ø6 mm (éventuellement)

PL

MATERIAŁY EKSPLOATACYJNE**W pudełku**

- 1x Puszka instalacyjna
- 1x Woreczek montażowy
 - 6x rozeta
 - 6x wtyczka
 - 6x śruba

Nie wchodzi w skład zestawu

- 1x Miara taśmowa
- 1x Śrubokręt (+)
- 1x Folia w płynie
- 1x Poziomica
- 1x Wiertarka elektryczna (opcjonalnie)
- 1x Wiertło spiralne Ø6 mm (opcjonalnie)

LARGE

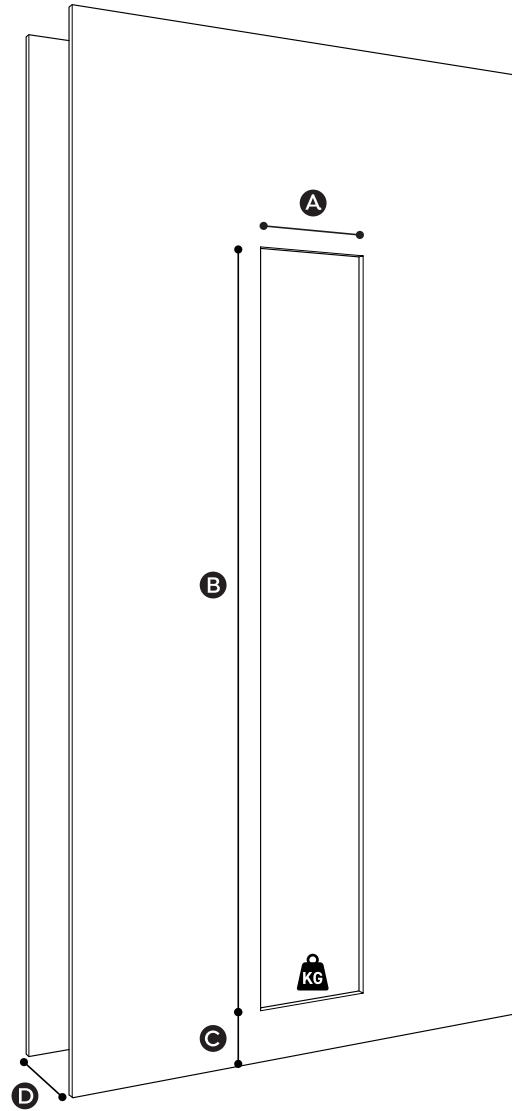

BEMATING NIS | NICHE DIMENSIONS | ABMESSUNGEN NISCHE | NICCHIA DI DIMENSIONAMENTO |
DIMENSIONS DE LA NICHE | ROZMIARY WNĘKI

- A** 277 mm
- B** 1784 mm
- C** 106 mm
- D** ≥ 100 mm

NL

INSTRUCTIES

Sunshower Large

Construeer de uitsparing in de muur volgens de getoonde afmetingen.



De onderzijde van de nis moet minimaal 30 kg kunnen dragen.

Voor gebruikers met een lengte tot en met 190 cm adviseert Sunshower de aangegeven maten.

Voor lengtes daarboven wordt het volgende geadviseerd voor maat C:

Maat C = Lichaamslengte - 179 cm

Benodigheden

1x Rolmaat
1x Waterpas

Ga verder vanaf pagina 16 voor de volgende stappen van de installatie.

Let op:

Deze nismaten gelden alleen voor installatie met de installatiebox

EN

INSTRUCTIONS

Sunshower Large

Construct the recess in the wall in accordance with the dimensions shown.



The bottom of the niche must be able to support at least 30 kg.

For users with a height up to 190 cm, Sunshower recommends the sizes indicated.

For users who are taller, the following is recommended for dimension C:

Dimension C = Body height - 179 cm

Required tools

1x Tape measure
1x Spirit level

Continue from page 16 for the next steps of the installation.

Caution:

These recess dimensions only apply to the installation of the Sunshower Round with an Installation Box.

DE

ANWEISUNGEN

Sunshower Large

Legen Sie die Aussparung mit den angegebenen Maßen in der Wand an.



Die Unterseite der Aussparung muss mindestens 30 kg tragen können.

Für Benutzer mit einer Körpergröße von bis zu 190 cm können die angegebenen Maße angenommen werden.

Für größere Körpergrößen wird Folgendes empfohlen für Größe C:

Größe C = Körpergröße - 179 cm

Benötigte Materialien

1x Bandmaß
1x Wasserwaage

Fahren Sie auf Seite 16 fort für die nachfolgenden Installationsschritte.

Achtung:

Diese Abmessungen der Nische gelten nur für die Montage mit der Installationsbox.

IT

ISTRUZIONI

Sunshower Large

Realizza l'incavo nel muro secondo le dimensioni indicate.



La parte inferiore della nicchia deve poter sostenere almeno 30 kg.

Possono essere utilizzate le misure indicate per utilizzatori fino a 190 cm di altezza.

Per altezze superiori, si raccomanda la seguente misura C:

Misura C = Lunghezza del corpo - 179 cm

Attrezzatura

1x Metro a nastro
1x Livellamento

Proseguì da pagina 16 per conoscere i prossimi passaggi dell'installazione.

Attenzione:

Queste dimensioni di nicchia si applicano solo all'installazione con la Scatola di installazione

FR

INSTRUCTIONS

Sunshower Large

Construez le renforcement dans le mur en fonction des dimensions indiquées.



La partie inférieure de la niche doit pouvoir supporter une charge minimale de 30 kg.

Les dimensions indiquées peuvent être utilisées pour des utilisateurs mesurant jusqu'à 190 cm.

Pour des tailles supérieures, il est conseillé ce qui suit pour la dimension C:

Dimension C = Longueur du corps - 179 cm

Fournitures

1x Mètre-ruban
1x Niveau à bulle

Passez aux étapes suivantes d'installation à partir de la page 16.

Attention:

Les dimensions de la niche ne sont valables que pour une installation avec boîtier d'installation

PL

INSTRUKCJE

Sunshower Large

Wykonaj wnękę w ścianie zgodnie z podanymi wymiarami.



Spód wnęki musi być w stanie utrzymać minimum 30 kg.

Dla użytkowników o wzroście do 190 cm mogą być stosowane wskazane rozmiary.

W przypadku wzrostu powyżej tej wartości dla rozmiaru C zalecane są następujące rozmiary:

Rozmiar C = Wysokość ciała - 179 cm

Materiały eksploatacyjne

1x Miara taśmowa
1x Poziomica

Przejdź dalej, od strony 16 znajdują się kolejne etapy montażu.

Uwaga:

Te rozmiary wnęki dotyczą tylko montażu z puszką instalacyjną

MEDIUM

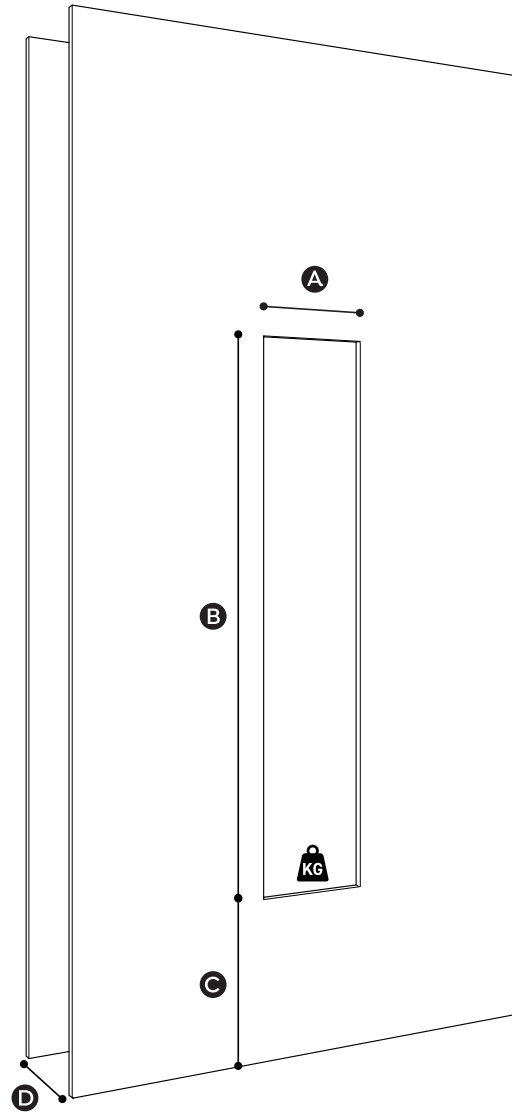

BEMATING NIS | NICHE DIMENSIONS | ABMESSUNGEN NISCHE | NICCHIA DI DIMENSIONAMENTO |
DIMENSIONS DE LA NICHE | ROZMIARY WNĘKI

- A** 277 mm
- B** 1334 mm
- C** 376 mm
- D** ≥ 100 mm

NL

INSTRUCTIES

Sunshower Medium

Construeer de uitsparing in de muur volgens de getoonde afmetingen.



De onderzijde van de nis moet minimaal 30 kg kunnen dragen.

Voor gebruikers met een lengte tot en met 190 cm adviseert Sunshower de aangegeven maten.

Voor lengtes daarboven wordt het volgende geadviseerd voor C:

Maat C = Lichaamslengte - 152 cm

Benodigheden

1x Rolmaat
1x Waterpas

Ga verder vanaf pagina 16 voor de volgende stappen van de installatie.

Let op:

Deze nismaten gelden alleen voor installatie met de installatiebox

EN

INSTRUCTIONS

Sunshower Medium

Construct the recess in the wall in accordance with the dimensions shown.



The bottom of the niche must be able to support at least 30 kg.

For users with a height up to 190 cm, Sunshower recommends the sizes indicated.

For users who are taller, the following is recommended for dimension C:

Dimension C = Body height - 152 cm

Required tools

1x Tape measure
1x Spirit level

Continue from page 16 for the next steps of the installation.

Caution:

These recess dimensions only apply to the installation of the Sunshower Round with an Installation Box.

DE

ANWEISUNGEN

Sunshower Medium

Legen Sie die Aussparung mit den angegebenen Maßen in der Wand an.



Die Unterseite der Aussparung muss mindestens 30 kg tragen können.

Für Benutzer mit einer Körpergröße von bis zu 190 cm können die angegebenen Maße angenommen werden.

Für größere Körpergrößen wird Folgendes empfohlen für Größe C:

Größe C = Körpergröße - 152 cm

Benötigte Materialien

1x Bandmaß
1x Wasserwaage

Fahren Sie auf Seite 16 fort für die nachfolgenden Installationsschritte.

Achtung:

Diese Abmessungen der Nische gelten nur für die Montage mit der Installationsbox.

IT

ISTRUZIONI

Sunshower Medium

Realizza l'incavo nel muro secondo le dimensioni indicate.



La parte inferiore della nicchia deve poter sostenere almeno 30 kg.

Possono essere utilizzate le misure indicate per utilizzatori fino a 190 cm di altezza.

Per altezze superiori, si raccomanda la seguente misura C:

Misura C = Lunghezza del corpo - 152 cm

Attrezzatura

1x Metro a nastro
1x Livellamento

Proseguì da pagina 16 per conoscere i prossimi passaggi dell'installazione.

Attenzione:

Queste dimensioni di nicchia si applicano solo all'installazione con la Scatola di installazione

FR

INSTRUCTIONS

Sunshower Medium

Construez le renforcement dans le mur en fonction des dimensions indiquées.



La partie inférieure de la niche doit pouvoir supporter une charge minimale de 30 kg.

Les dimensions indiquées peuvent être utilisées pour des utilisateurs mesurant jusqu'à 190 cm.

Pour des tailles supérieures, il est conseillé ce qui suit pour la dimension C:

Dimension C = Longueur du corps - 152 cm

Fournitures

1x Mètre-ruban
1x Niveau à bulle

Passez aux étapes suivantes d'installation à partir de la page 16.

Attention:

Les dimensions de la niche ne sont valables que pour une installation avec boîtier d'installation

PL

INSTRUKCJE

Sunshower Medium

Wykonaj wnękę w ścianie zgodnie z podanymi wymiarami.



Spód wnęki musi być w stanie utrzymać minimum 30 kg.

Dla użytkowników o wzroście do 190 cm mogą być stosowane wskazane rozmiary.

W przypadku wzrostu powyżej tej wartości dla rozmiaru C zalecane są następujące rozmiary:

Rozmiar C = Wysokość ciała - 152 cm

Materiały eksploatacyjne

1x Miara taśmowa
1x Poziomica

Przejdź dalej, od strony 16 znajdują się kolejne etapy montażu.

Uwaga:

Te rozmiary wnęki dotyczą tylko montażu z puszką instalacyjną

SMALL

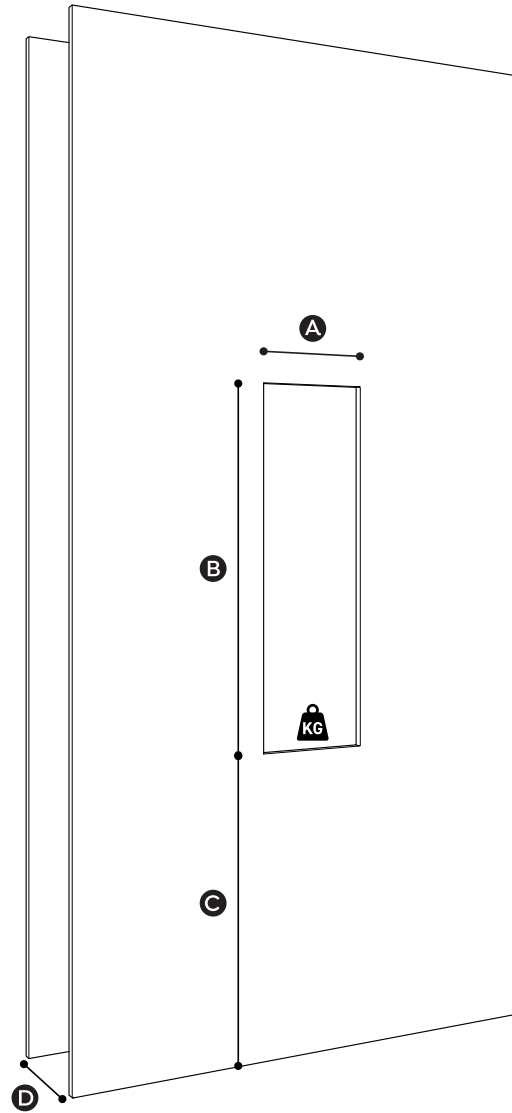

BEMATING NIS | NICHE DIMENSIONS | ABMESSUNGEN NISCHE | NICCHIA DI DIMENSIONAMENTO |
DIMENSIONS DE LA NICHE | ROZMIARY WNĘKI

- A** 277 mm
- B** 884 mm
- C** 716 mm
- D** ≥ 100 mm

NL

INSTRUCTIES

Sunshower Small

Construeer de uitsparing in de muur volgens de getoonde afmetingen.



De onderzijde van de nis moet minimaal 30 kg kunnen dragen.

Voor gebruikers met een lengte tot en met 190 cm adviseert Sunshower de aangegeven maten.

Voor lengtes daarboven wordt het volgende geadviseerd voor maat C:

Maat C = Lichaamslengte - 118 cm

Benodigheden

1x Rolmaat
1x Waterpas

Ga verder vanaf pagina 16 voor de volgende stappen van de installatie.

Let op:

Deze nismaten gelden alleen voor installatie met de installatiebox

EN

INSTRUCTIONS

Sunshower Small

Construct the recess in the wall in accordance with the dimensions shown.



The bottom of the niche must be able to support at least 30 kg.

For users with a height up to 190 cm, Sunshower recommends the sizes indicated.

For users who are taller, the following is recommended for dimension C:

Dimension C = Body height - 118 cm

Required tools

1x Tape measure
1x Spirit level

Continue from page 16 for the next steps of the installation.

Caution:

These recess dimensions only apply to the installation of the Sunshower Round with an Installation Box.

DE

ANWEISUNGEN

Sunshower Small

Legen Sie die Aussparung mit den angegebenen Maßen in der Wand an.



Die Unterseite der Aussparung muss mindestens 30 kg tragen können.

Für Benutzer mit einer Körpergröße von bis zu 190 cm können die angegebenen Maße angenommen werden.

Für größere Körpergrößen wird Folgendes empfohlen für Größe C:

Größe C = Körpergröße - 118 cm

Benötigte Materialien

1x Bandmaß
1x Wasserwaage

Fahren Sie auf Seite 16 fort für die nachfolgenden Installationsschritte.

Achtung:

Diese Abmessungen der Nische gelten nur für die Montage mit der Installationsbox.

IT

ISTRUZIONI

Sunshower Small

Realizza l'incavo nel muro secondo le dimensioni indicate.



La parte inferiore della nicchia deve poter sostenere almeno 30 kg.

Possono essere utilizzate le misure indicate per utilizzatori fino a 190 cm di altezza.

Per altezze superiori, si raccomanda la seguente misura C:

Misura C = Lunghezza del corpo - 118 cm

Attrezzatura

1x Metro a nastro
1x Livellamento

Proseguì da pagina 16 per conoscere i prossimi passaggi dell'installazione.

Attenzione:

Queste dimensioni di nicchia si applicano solo all'installazione con la Scatola di installazione

FR

INSTRUCTIONS

Sunshower Small

Construez le renforcement dans le mur en fonction des dimensions indiquées.



La partie inférieure de la niche doit pouvoir supporter une charge minimale de 30 kg.

Les dimensions indiquées peuvent être utilisées pour des utilisateurs mesurant jusqu'à 190 cm.

Pour des tailles supérieures, il est conseillé ce qui suit pour la dimension C:

Dimension C = Longueur du corps - 118 cm

Fournitures

1x Mètre-ruban
1x Niveau à bulle

Passez aux étapes suivantes d'installation à partir de la page 16.

Attention:

Les dimensions de la niche ne sont valables que pour une installation avec boîtier d'installation

PL

INSTRUKCJE

Sunshower Small

Wykonaj wnękę w ścianie zgodnie z podanymi wymiarami.



Spód wnęki musi być w stanie utrzymać minimum 30 kg.

Dla użytkowników o wzroście do 190 cm mogą być stosowane wskazane rozmiary.

W przypadku wzrostu powyżej tej wartości dla rozmiaru C zalecane są następujące rozmiary:

Rozmiar C = Wysokość ciała - 118 cm

Materiały eksploatacyjne

1x Miara taśmowa
1x Poziomica

Przejdź dalej, od strony 16 znajdując się kolejne etapy montażu.

Uwaga:

Te rozmiary wnęki dotyczą tylko montażu z puszką instalacyjną

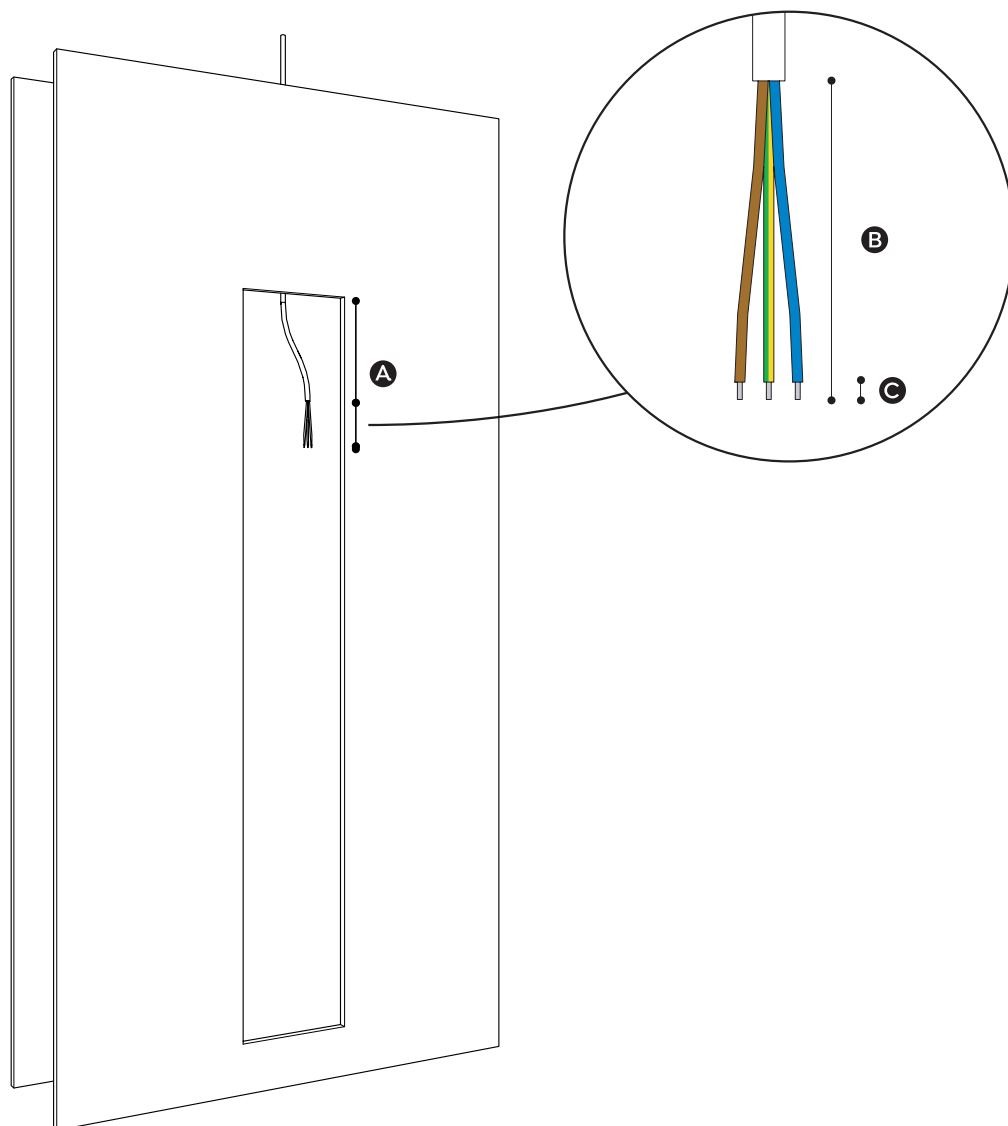

ELEKTRA | ELECTRICITY | STROMVERSORGUNG | ÉLECTRICITÉ | ÉLECTRICITÉ |
PODŁĄCZENIE ELEKTRYCZNE

- Ⓐ 450 mm
- Ⓑ 109 mm
- Ⓒ 9 mm

NL

INSTRUCTIES

Zorg voor een YMVK-kabel van minimaal 3x 2,5mm².

De Sunshower moet worden aangesloten op een eigen groep voorzien van een aardlekschakelaar, met 230V~50Hz en een 16A zekering. Zorg ervoor dat tijdens de installatie van de installatiebox de stroom op de YMVK-kabel is afgesloten en de kabel is afgedopt.

Alle elektrische werkzaamheden moeten worden uitgevoerd door een erkend elektricien in overeenstemming met de geldende richtlijnen (Hd 60364-7-701 e.D.) en de nationale voorschriften (bv. voor Nederland 1010 - 701). Er moet een aparte stroomaansluiting worden voorzien.

EN

INSTRUCTIONS

Provide a YMVK-cable of at least 3x 2.5mm².

The Sunshower must be connected to its own group with a residual-current circuit breaker (RCCB), with 230V~50Hz and a 16A fuse. During installation of the installation box, ensure that the power to the YMVK cable is off and that the cable is capped.

All electrical work must be carried out by a certified electrician in accordance with the applicable guidelines (Hd 60364-7-701 e.D.) and national regulations. A separate power connection must be provided.

DE

ANWEISUNGEN

Bereiten Sie ein NYM-J-Kabel von mindestens 3 x 2,5 mm² vor.

Der Sunshower muss an eine eigene Stromgruppe mit einem FI-Schutzschalter, 230V~50Hz und einer 16A-Sicherung angeschlossen werden. Achten Sie bei der Installation der Installationsbox darauf, dass die Stromzufuhr zum NYM-J- Kabel unterbrochen ist und das Kabel mit einer Klemme versehen ist.

Alle elektrischen Arbeiten müssen von einer ausgebildeten Elektrofachkraft in Übereinstimmung mit den geltenden Richtlinien (Hd 60364-7-701 e.D.) und den nationalen Vorschriften ausgeführt werden. Es muss ein separater Stromanschluss angelegt werden.

IT

ISTRUZIONI

Procurati un cavo YMVK di almeno 3x 2,5mm².

La Sunshower deve essere collegata al proprio gruppo dotato di dispositivo differenziale, con 230V~50Hz e un fusibile da 16A. Durante l'installazione della Scatola di installazione, assicurarsi che l'alimentazione del cavo YMVK sia scollegata e che il cavo sia coperto.

Tutte le operazioni elettriche devono essere eseguite da un elettricista qualificato ai sensi delle direttive applicabili (Hd 60364-7-701 ecc.) e dei regolamenti nazionali. È necessario provvedere a una connessione elettrica separata.

FR

INSTRUCTIONS

Prévoyez la mise en place d'un câble YMVK d'au moins 3x 2,5mm².

La Sunshower doit être reliée à un groupe séparé comportant un disjoncteur différentiel, avec une tension 230V~50Hz et un fusible de 16A. Pendant l'installation du boîtier d'installation, assurez-vous que l'alimentation du câble YMVK est débranchée et que le câble est obstrué.

Tous les travaux électriques doivent être réalisés par un électricien agréé conformément aux directives en vigueur (Hd 60364-7-701 e.D.) et aux prescriptions nationales. L'alimentation électrique doit être séparée.

PL

INSTRUKCJE

Dostarczyć kabel YMVK co najmniej 3x 2,5mm².

The Sunshower należy podłączyć do własnej grupy z wyłącznikiem różnicowoprądowym, zasilanej napięciem 230V~50Hz i wyposażonej w bezpiecznik 16A. Podczas montażu puszki instalacyjnej upewnij się, że zasilanie na kablu YMVK jest odłączone, a kabel jest zaślepiiony.

Wszystkie prace elektryczne muszą być wykonywane przez wykwalifikowanego elektryka zgodnie z obowiązującymi dyrektywami (Hd 60364-7-701 itd.) i przepisami krajowymi. Należy zapewnić oddzielne przyłącze zasilania.

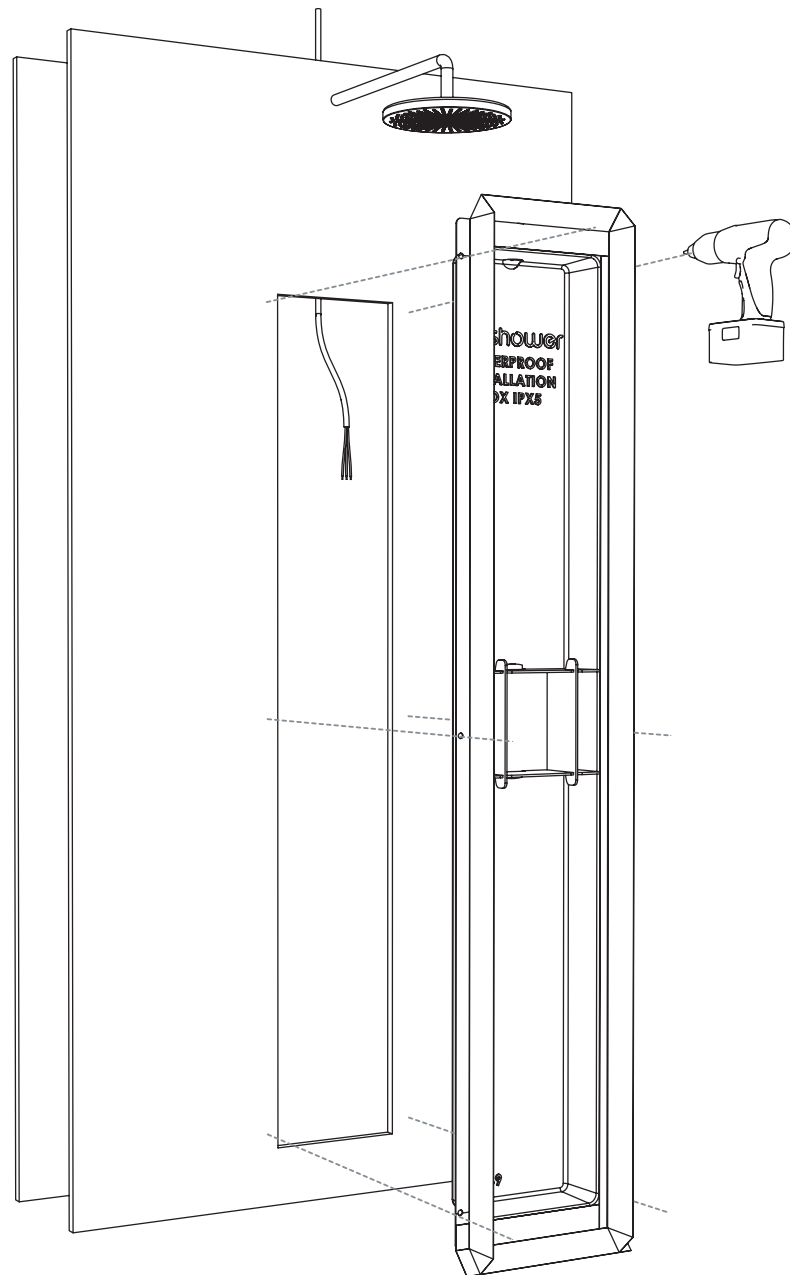

VOORBEREIDING | PREPARATION | VORBEREITUNG | PREPARAZIONE | PRÉPARATION | PRZYGOTOWANIE

NL

INSTRUCTIES

Verwijder de klemmen van de installatiebox. Verwijder het kimband niet van de installatiebox. Gebruik de installatiebox als sjabloon. Indien plugs noodzakelijk zijn dient men voor te boren met boor $\varnothing 6$ mm, boordiepte minimaal 45 mm.

Zuigende ondergronden voorbehandelen met een primer i.v.m. hechting van het kimband.

Let op:

Boor niet door het kimband heen maar vouw deze om.

EN

INSTRUCTIONS

Remove the clamps from the installation box. Do not remove the waterproofing tape from the installation box. Use the installation box as a template. If plugs are required, pre-drill with a $\varnothing 6$ mm drill bit, with a drilling depth of at least 45 mm.

Porous surfaces should first be pretreated with a primer to ensure proper adhesion of the waterproofing tape.

Caution:

Do not drill through the waterproofing tape but fold it so that the holes are accessible.

DE

ANWEISUNGEN

Entfernen Sie die Klemmen von der Installationsdose. Entfernen Sie das Dichtband nicht von der Installationsbox. Verwenden Sie die Installationsbox als Schablone. Wenn Dübel erforderlich sind, bohren Sie mit einem $\varnothing 6$ mm Bohrer mit einer Bohrtiefe von mindestens 45 mm vor.

Saugfähige Untergründe sind zur Haftung des Dichtbands mit einer Grundierung vorzubehandeln.

Achtung:

Nicht durch das Dichtband bohren, sondern so umklappen, dass die Löcher zugänglich sind.

IT

ISTRUZIONI

Rimuovere i morsetti dalla Scatola di installazione. Non rimuovere il nastro impermeabilizzante dalla Scatola di installazione. Utilizzare la scatola di installazione come dima. Se sono necessari dei tasselli, preforare con una punta da $\varnothing 6$ mm, con una profondità di foratura di almeno 45 mm.

Le superfici di aspirazione devono essere pretrattate con un primer a causa dell'aderenza del nastro impermeabilizzante.

Attenzione:

Non perforare attraverso il nastro impermeabilizzante, ma ripiegarlo in modo che i fori siano accessibili.

FR

INSTRUCTIONS

Retirer les colliers de serrage du boîtier d'installation. Ne pas retirer la bande d'étanchéité du boîtier d'installation. Utilisez le boîtier d'installation comme modèle. Si des chevilles sont nécessaires, pré-percez avec un foret de $\varnothing 6$ mm, profondeur de perçage au moins 45.

Les supports poreux doivent être traités préalablement avec un primaire pour l'adhérence de la bande d'étanchéité.

Attention:

Ne percez pas la bande d'étanchéité mais tournez-la de manière à ce que les trous soient accessibles.

PL

INSTRUKCJE

Usuń zaciski z puszki instalacyjnej. Nie usuwaj taśmy hydroizolacyjnej z puszki instalacyjnej. Użyj puszki instalacyjnej jako szablonu. Jeśli wymagane są zaślepki, wywierć wstępnie otwory wiertłem $\varnothing 6$ mm, głębokość wiercenia co najmniej 45.

Podłoża chłonne należy wstępnie zagruntować środkiem gruntującym, aby zapewnić przyczepność taśmy hydroizolacyjnej.

Uwaga:

Nie przewiercaj się przez taśmę hydroizolacyjną, ale obróć ją tak, aby otwory były dostępne.

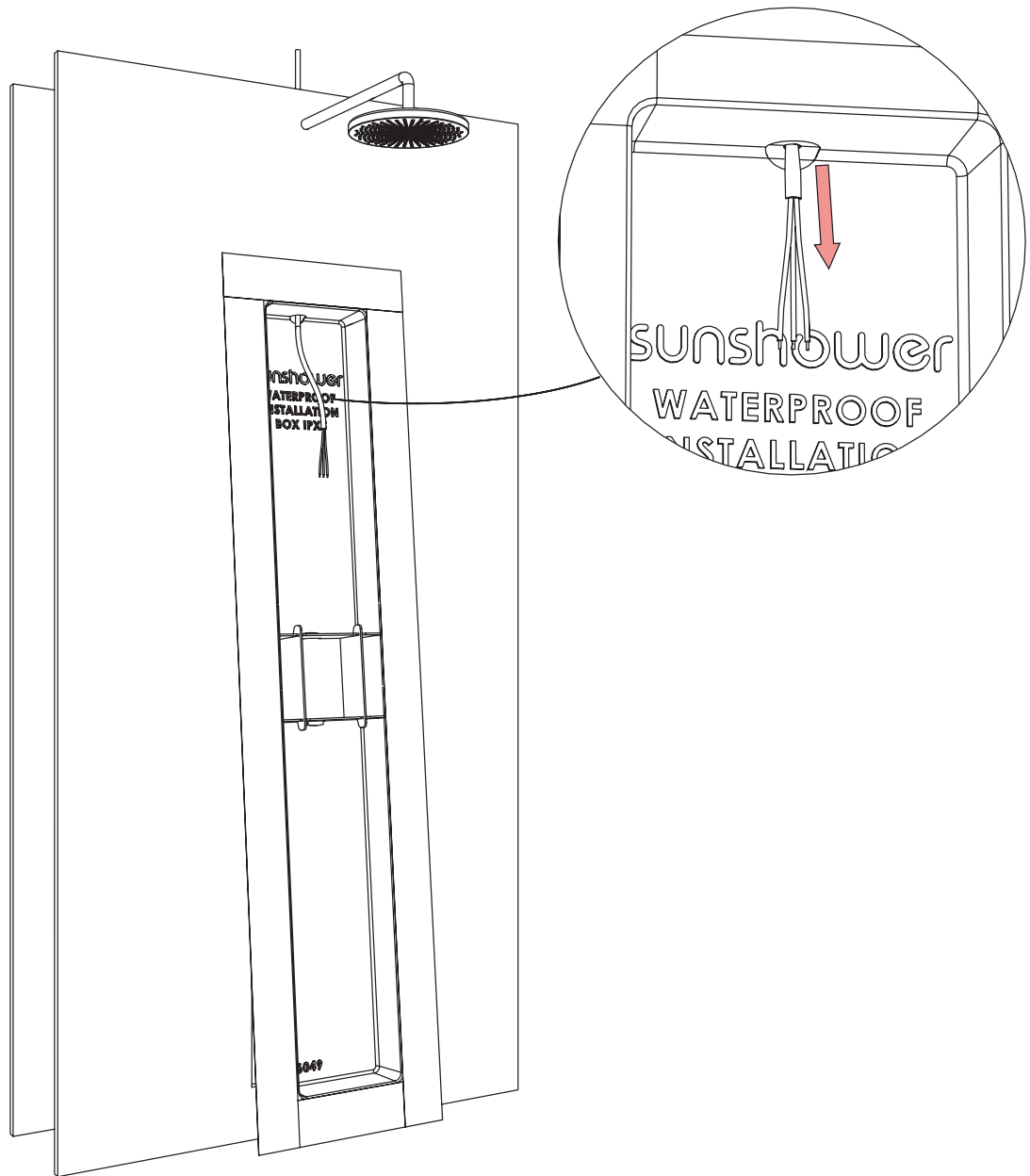

KABEL DOORVOEREN | FEED CABLE THROUGH | KABELDURCHFÜHRUNG | COLLEGAMENTO CAVI |
PASSAGE DE CÂBLE | PRZEPROWADŹ KABEL

NL

INSTRUCTIES

Plaats de installatiebox in de nis.

Voer de voorbereide YMKV-kabel door de doorvoertule van de box zoals afgebeeld.

EN

INSTRUCTIONS

Place the installation box in the shower niche.

Pass the prepared YMKV cable through the gasket in the box as shown.

DE

ANWEISUNGEN

Installationsbox in die Nische einsetzen.

Führen Sie das vorbereitete NYM-J- Kabel wie abgebildet durch die Dichtung im Kasten.

IT

ISTRUZIONI

Posizionare la Scatola di installazione nella nicchia.

Far passare il cavo YMKV preparato attraverso il passante della scatola come mostrato.

FR

INSTRUCTIONS

Placer le boîtier d'installation dans la niche.

Faites passer le câble YMKV préparé par le passe-câble du boîtier comme indiqué dans l'illustration.

PL

INSTRUKCJE

Umieścić puszkę instalacyjną we wnęce.

Przeprowadź przygotowany kabel YMKV przez przelotkę w puszcze tak, jak pokazano to na rysunku.

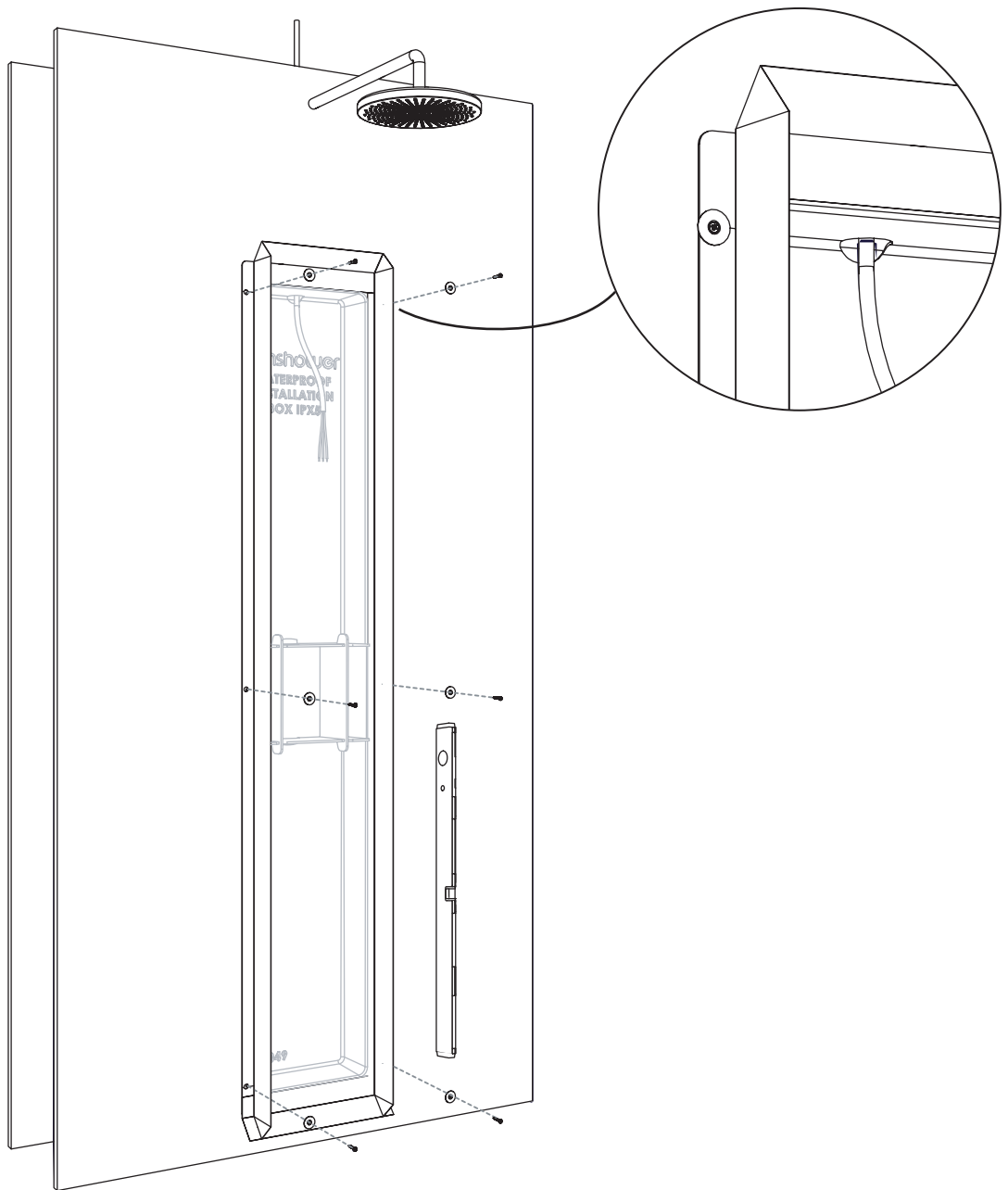

BEVESTIGEN INSTALLATIEBOX | MOUNTING INSTALLATION BOX | MONTAGE DER INSTALLATIONSBOX |
SCATOLIA DI MONTAGGIO | CONFIRMIR LE BOÎTIER D'INSTALLATION | MONTAŻ PUSZKI INSTALACYJNEJ
MONTAGE DES ROSETTES | UMIEŚĆ ROZETY

NL

INSTRUCTIES

Plaats de Installatiebox in de muur en schroef de box met de meegeleverde rozetten en schroeven in de daarvoor bestemde gaten in de muur (6x L en M, 4x S). Controleer of de box recht, waterpas en vlak gemonteerd is.

Let op:

Schroef niet door het kimband heen maar haal deze uit de weg.

EN

INSTRUCTIONS

Place the installation box on the wall and fix it in place using the pre-drilled holes and the supplied screw caps and screws (6x L en M, 4x S). Check that the box is mounted straight, level and flat.

Caution:

Do not drill through the waterproofing tape but fold it so that the holes are accessible.

DE

ANWEISUNGEN

Installationsbox in die Wand einsetzen und mit den beiliegenden Unterlegscheiben und Schrauben in die vorgesehenen Löcher an der Wand festschrauben (6x L en M, 4x S). Bitte überprüfen Sie mit einer Wasserwaage, ob Sie die Installationsbox gerade eingebaut haben.

Achtung:

Nicht durch das Dichtband festschrauben, sondern das Dichtband so umklappen, dass die Löcher zugänglich sind.

IT

ISTRUZIONI

Posizionare la Scatola di installazione nel muro e fissare la scatola negli appositi fori nel muro con le rosette e le viti in dotazione (6x L en M, 4x S). Verificare che la scatola sia montata dritta, piana e in piano.

Attenzione:

Non avvitare attraverso il nastro impermeabilizzante ma ripiegarlo in modo che i fori siano accessibili.

FR

INSTRUCTIONS

Positionner le boîtier dans le mur et visser le boîtier avec les vis et rosettes fournies dans les trous du mur prévus à cet effet (6x L en M, 4x S). Vérifiez que le boîtier est monté droit, de niveau et à plat.

Attention:

Ne vissez pas à travers la bande d'étanchéité mais tournez-la de manière à ce que les trous soient accessibles.

PL

INSTRUKCJE

Umieścić puszkę instalacyjną w ścianie i przykręcić ją przy pomocy dostarczonych rozet i śrub do właściwych otworów w ścianie (6x L en M, 4x S). Sprawdź, czy skrzynka jest zamontowana prosto, poziomo i płasko.

Uwaga:

Nie wkręcaj śrub przez taśmę hydroizolacyjną, ale obróć ją tak, aby otwory były dostępne.

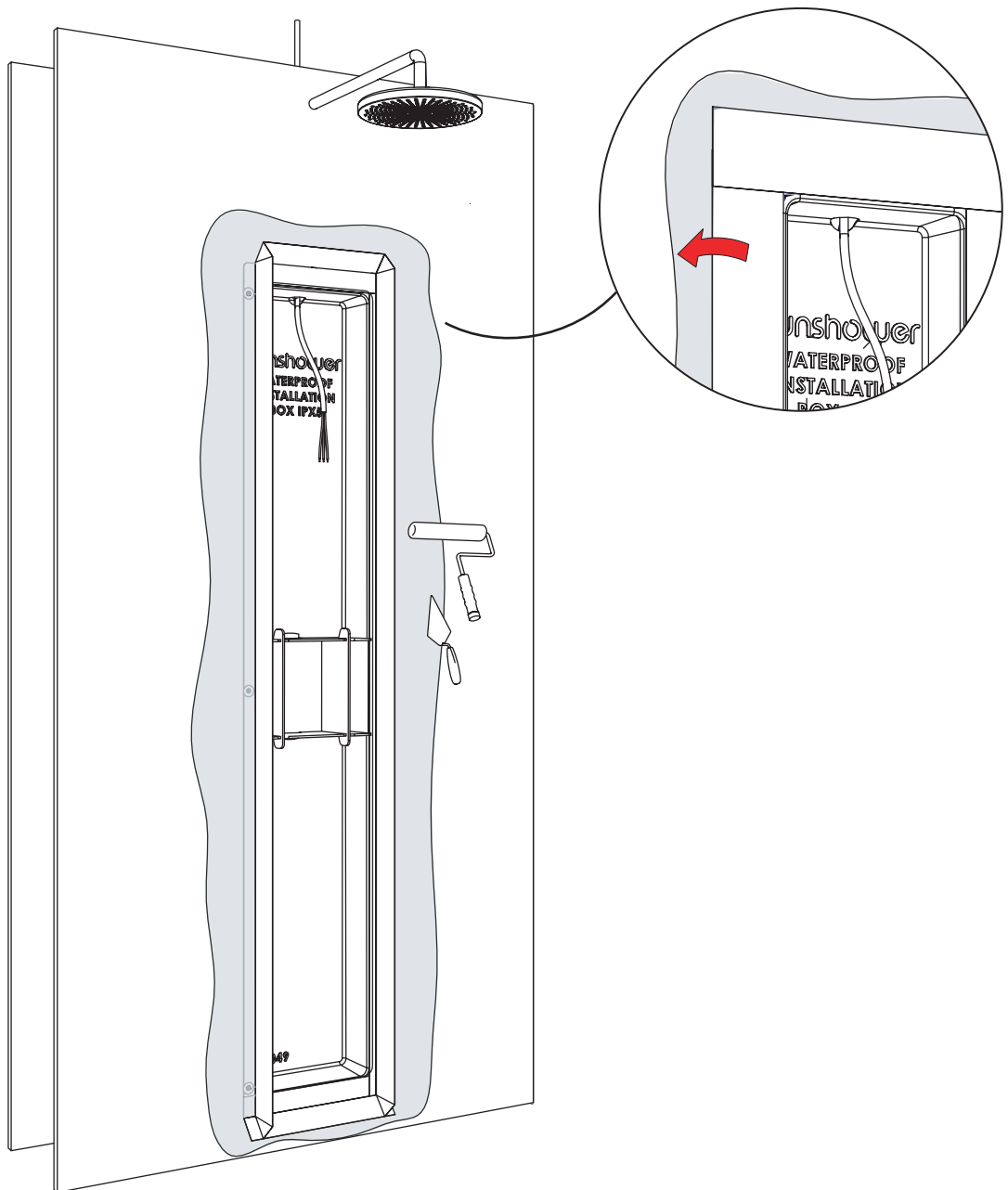

KIMPASTA OP MUUR | SEALING PASTE ON THE WALL | DICHTUNGSMASSE AN DER WAND |
IMPERMEABILIZZANTE IN PASTA SULLA PARETE | ENDUIT D'ÉTANCHÉITÉ SUR MUR | FOLIA W PŁYNIE NA
ŚCIANIE

NL

INSTRUCTIES

Breng de kimpasta aan op de muur. Vouw het kimband om en strijk het kimband glad tegen de muur.

EN

INSTRUCTIONS

Apply sealing paste to the wall. Fold the waterproofing tape over and smooth the tape against the wall. Make sure that it is completely covered and level.

DE

ANWEISUNGEN

Tragen Sie die Dichtungsmasse auf die Wand auf. Falten Sie das Dichtband um und streichen Sie es an der Wand glatt. Vergewissern Sie sich, dass es vollständig bedeckt und eben ist.

IT

ISTRUZIONI

Applicare il sigillante impermeabile alla parete. Ripiegare la striscia sigillante e spianarla contro la parete. Assicurarsi che sia completamente coperta e in piano.

FR

INSTRUCTIONS

Appliquez du mastic d'étanchéité sur le mur. Repliez la bande d'étanchéité et lissez-la contre le mur. Veillez à ce qu'elle soit entièrement recouverte et de niveau.

PL

INSTRUKCJE

Nałóż na ścianę wodoodporny środek uszczelniający. Złóż pasek uszczelniający na drugą stronę i wygładź go przy ścianie. Upewnij się, że jest ona całkowicie pokryta i wypoziomowana.

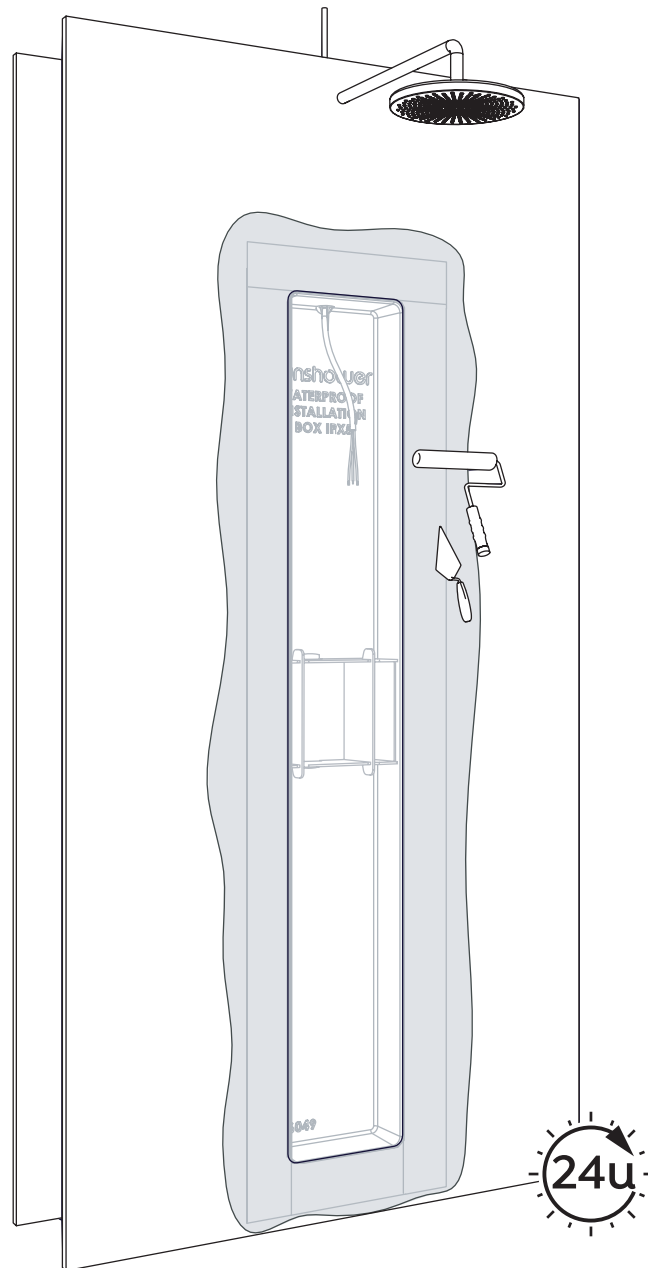

KIMPASTA OP KIMBAND | SEALANT ON WATERPROOFING TAPE | DICHTUNGSMASSE AUF ABDICHTUNGSBAND
| IMPERMEABILIZZANTE IN PASTA SU NASTRO IMPERMEABILIZZANTE | ENDUIT D'ÉTANCHÉITÉ
SUR BANDE D'ÉTANCHÉITÉ | FOLIA W PŁYNIE NA TAŚMIE HYDROIZOLACYJNEJ

NL

INSTRUCTIES

Breng kimpasta aan op het kimband. Zorg dat het geheel bedekt en vlak is. Laat de kimpasta 24 uur drogen.

EN

INSTRUCTIONS

Apply sealing paste to the waterproofing tape. Make sure that it is completely covered and level. Allow the sealing paste to dry for 24 hours.

DE

ANWEISUNGEN

Tragen Sie die Dichtmasse auf das Abdichtungsband auf. Achten Sie darauf, dass es vollständig bedeckt und eben ist. Lassen Sie die Dichtmasse 24 Stunden lang trocknen. (Bitte beachten Sie die Herstellerangaben der Dichtmasse)

IT

ISTRUZIONI

Applicare l'impermeabilizzante in pasta sul nastro impermeabilizzante. Assicurarsi che sia completamente coperto e piatto. Lasciar asciugare l'impermeabilizzante in pasta per 24 ore.

FR

INSTRUCTIONS

Appliquer de l'enduit d'étanchéité sur la bande d'étanchéité. Veiller à ce qu'elle soit entièrement recouverte et plate. Laisser sécher l'enduit 24 heures.

PL

INSTRUKCJE

Nanieś folię w płynie na taśmę hydroizolacyjną. Upewnij się, że całość jest całkowicie zakryta i płaska. Pozostaw folię w płynie na 24 godziny do wyschnięcia.

LARGE

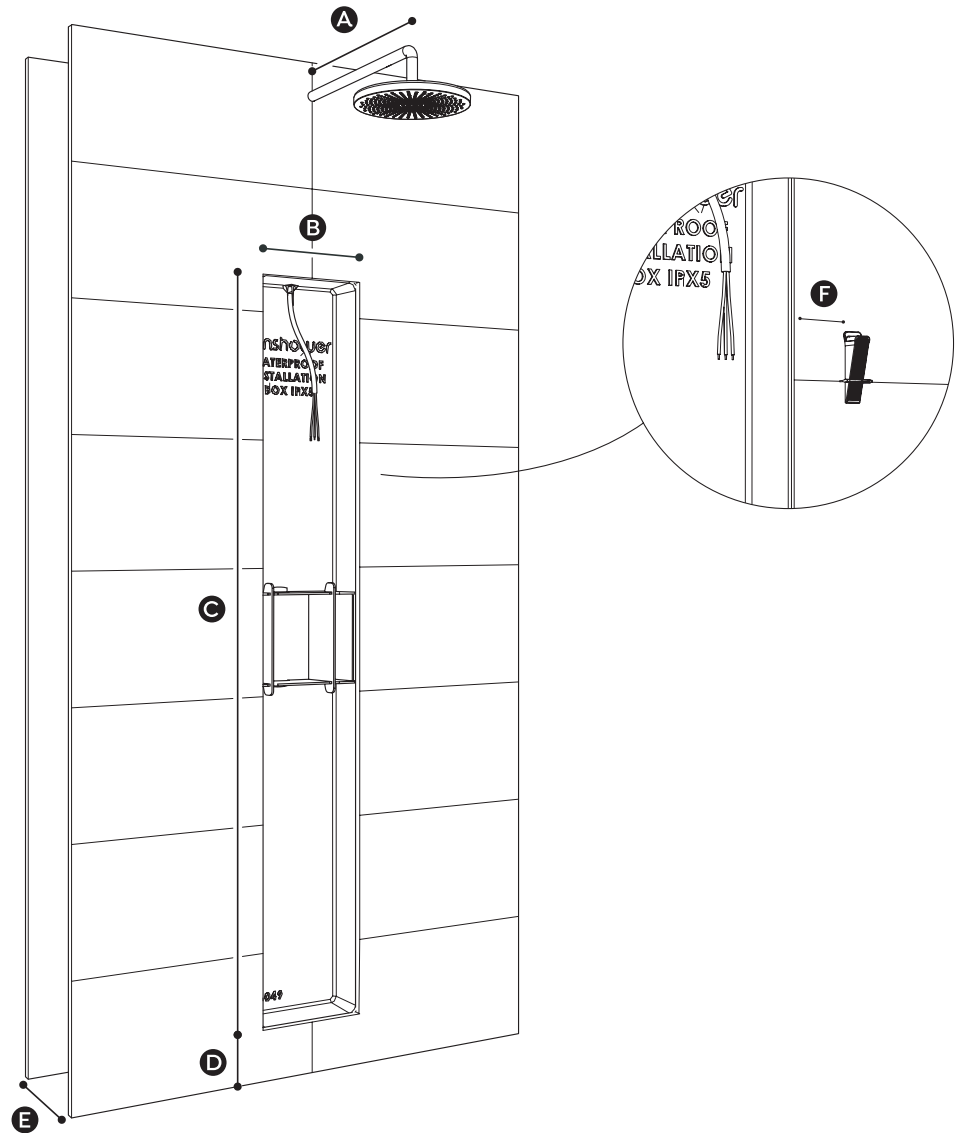

BEMATING | DIMENSIONS | ABMESSUNG | ACCOPPIAMENTO | DIMENSIONS | WYMIAR

- A** 450 mm (30 - 50 cm gebruikersafstand | user distance | Benutzerabstand | distanza dell'utente | distance de l'utilisateur | odległość od użytkownika)
- B** 263 mm
- C** 1769 mm
- D** 110 mm
- E** ≥100 mm
- F** ≥50 mm

NL

INSTRUCTIES

Sunshower Large

Betegel de muur vanuit de hartlijn van de installatiebox en houd de getoonde maten aan voor de uitsparing.

Wanneer gebruik wordt gemaakt van levelling clips dienen deze buiten de flens van de box te worden geplaatst.

EN

INSTRUCTIONS

Sunshower Large

Tile the wall from the centre line of the installation box and use the dimensions shown for the shower niche.

If levelling clips are used, they must be placed outside the box flange.

DE

ANWEISUNGEN

Sunshower Large

Verfliesen Sie die Wand von der Mittellinie der Einbaubox aus und halten Sie die angegebenen Maße für die Aussparung ein.

Wenn Ausgleichsklammern verwendet werden, müssen diese außerhalb des Flansches angebracht werden.

IT

ISTRUZIONI

Sunshower Large

Piastrellare la parete a partire dalla linea centrale della scatola di montaggio e rispettare le dimensioni indicate per l'incasso.

Se si utilizzano clip di livellamento, queste devono essere posizionate all'esterno della flangia della scatola.

FR

INSTRUCTIONS

Sunshower Large

Carrezlez le mur à partir de l'axe du boîtier d'installation et respectez les dimensions indiquées pour la niche.

Si des clips de mise à niveau sont utilisés, ils doivent être placés à l'extérieur de la bride du boîtier.

PL

INSTRUKCJE

Sunshower Large

Optytkować ścianę od linii środkowej puszkii instalacyjnej i zachować podane wymiary wnęki.

W przypadku stosowania klipsów do poziomowania nie należy umieszczać ich na kołnierzu puszkii.

MEDIUM

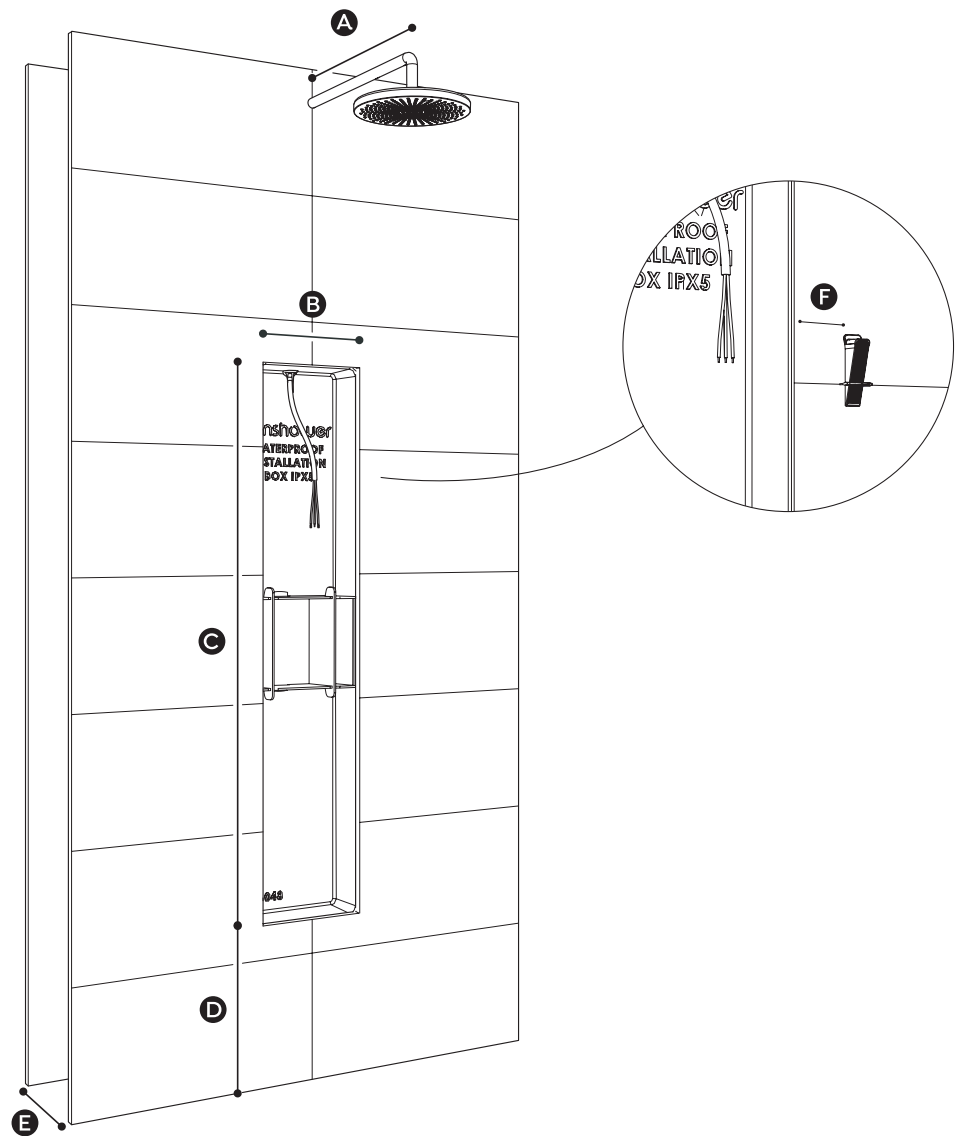

BEMATING | DIMENSIONS | ABMESSUNG | DIMENSIONAMENTO | DIMENSIONS | KOJARZENIE

- A** 450 mm (30 - 50 cm gebruikersafstand | user distance | Benutzerabstand | distanza dell'utente | distance de l'utilisateur | odległość od użytkownika)
- B** 263 mm
- C** 1319 mm
- D** 380 mm
- E** ≥100 mm
- F** ≥50 mm

NL

INSTRUCTIES

Sunshower Medium

Betegel de muur vanuit de hartlijn van de installatiebox en houd de getoonde maten aan voor de uitsparing.

Wanneer gebruik wordt gemaakt van levelling clips dienen deze buiten de flens van de box te worden geplaatst.

EN

INSTRUCTIONS

Sunshower Medium

Tile the wall from the centre line of the installation box and use the dimensions shown for the shower niche.

If levelling clips are used, they must be placed outside the box flange.

DE

ANWEISUNGEN

Sunshower Medium

Verfliesen Sie die Wand von der Mittellinie der Einbaubox aus und halten Sie die angegebenen Maße für die Aussparung ein.

Wenn Ausgleichsklammern verwendet werden, müssen diese außerhalb des Flansches angebracht werden.

IT

ISTRUZIONI

Sunshower Medium

Piastrellare la parete a partire dalla linea centrale della scatola di montaggio e rispettare le dimensioni indicate per l'incasso.

Se si utilizzano clip di livellamento, queste devono essere posizionate all'esterno della flangia della scatola.

FR

INSTRUCTIONS

Sunshower Medium

Carrezlez le mur à partir de l'axe du boîtier d'installation et respectez les dimensions indiquées pour la niche.

Si des clips de mise à niveau sont utilisés, ils doivent être placés à l'extérieur de la bride du boîtier.

PL

INSTRUKCJE

Sunshower Medium

Opłytkować ścianę od linii środkowej puszki instalacyjnej i zachować podane wymiary wnęki.

W przypadku stosowania klipsów do poziomowania nie należy umieszczać ich na kołnierzu puszki.

SMALL

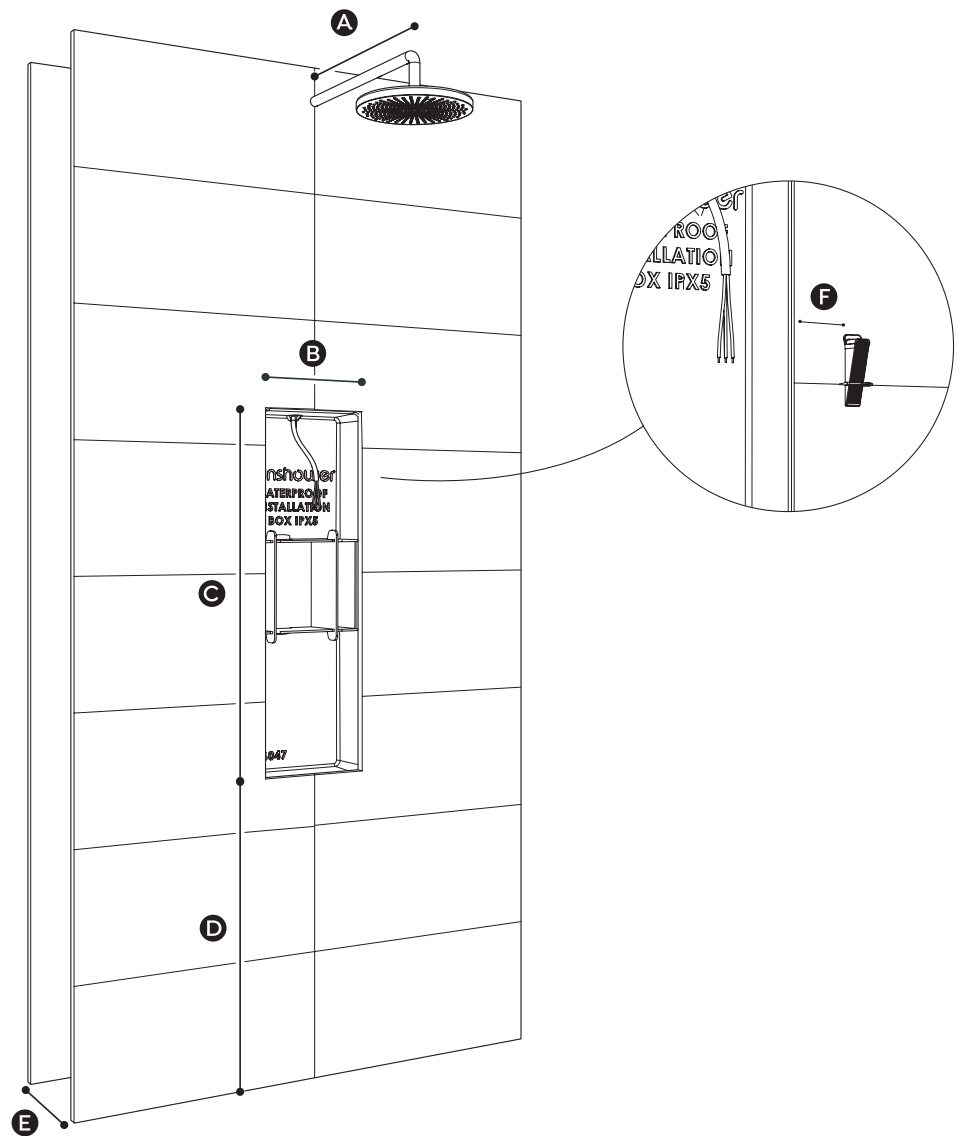

BEMATING | DIMENSIONS | ABMESSUNG | DIMENSIONAMENTO | DIMENSIONS | KOJARZENIE

- A** 450 mm (30 - 50 cm gebruikersafstand | user distance | Benutzerabstand | distanza dell'utente | distance de l'utilisateur | odległość od użytkownika)
- B** 263 mm
- C** 869 mm
- D** 720 mm
- E** ≥ 100 mm
- F** ≥ 50 mm

NL

INSTRUCTIES

Sunshower Small

Betegel de muur vanuit de hartlijn van de installatiebox en houd de getoonde maten aan voor de uitsparing.

Wanneer gebruik wordt gemaakt van levelling clips dienen deze buiten de flens van de box te worden geplaatst.

EN

INSTRUCTIONS

Sunshower Small

Tile the wall from the centre line of the installation box and use the dimensions shown for the shower niche.

If levelling clips are used, they must be placed outside the box flange.

DE

ANWEISUNGEN

Sunshower Small

Verfliesen Sie die Wand von der Mittellinie der Einbaubox aus und halten Sie die angegebenen Maße für die Aussparung ein.

Wenn Ausgleichsklammern verwendet werden, müssen diese außerhalb des Flansches angebracht werden.

IT

ISTRUZIONI

Sunshower Small

Piastrellare la parete a partire dalla linea centrale della scatola di montaggio e rispettare le dimensioni indicate per l'incasso.

Se si utilizzano clip di livellamento, queste devono essere posizionate all'esterno della flangia della scatola.

FR

INSTRUCTIONS

Sunshower Small

Carrezlez le mur à partir de l'axe du boîtier d'installation et respectez les dimensions indiquées pour la niche.

Si des clips de mise à niveau sont utilisés, ils doivent être placés à l'extérieur de la bride du boîtier.

PL

INSTRUKCJE

Sunshower Small

Opłytkować ścianę od linii środkowej puszki instalacyjnej i zachować podane wymiary wnęki.

W przypadku stosowania klipsów do poziomowania nie należy umieszczać ich na kołnierzu puszki.

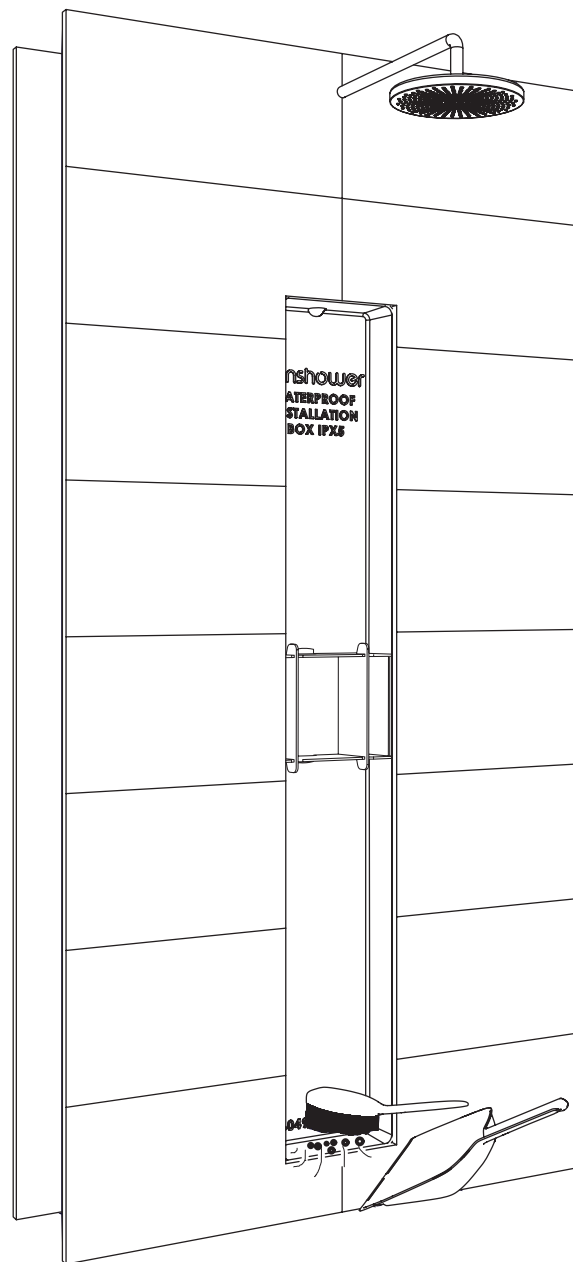

SCHOONMAKEN | CLEANING | REINIGUNG | PULIZIA | NETTOYAGE | CZYSTOŚĆ

NL

INSTRUCTIES

De Sunshower dient te worden geïnstalleerd op een schone en vlakke (tegel)wand en in een schone installatiebox. Verwijder vuil en brokstukken alvorens de Sunshower te monteren.

EN

INSTRUCTIONS

The Sunshower should be installed on a clean and flat (tiled) wall and in a clean installation box. Remove dirt and debris prior to mounting the Sunshower.

DE

ANWEISUNGEN

Die Sunshower sollte auf einer sauberen und flachen (gefliesten) Wand und in einer sauberen Installationsbox installiert werden. Vor Montage der Sunshower sind Schmutz und Ablagerungen zu entfernen.

IT

ISTRUZIONI

La doccia solare Sunshower deve essere installata su una parete (piastrellata) pulita e piana e in una scatola di installazione pulita. Rimuovere sporco e detriti prima di montare la doccia solare Sunshower.

FR

INSTRUCTIONS

La Sunshower doit être placée sur une paroi (carrelée) propre et plate et dans un boîtier d'installation propre. Enlever la saleté et les débris avant de monter la Sunshower.

PL

INSTRUKCJE

Panel Sunshower powinien być zainstalowany na czystej i płaskiej (wyłożonej płytkami) ścianie oraz w czystej puszcze instalacyjnej. Przed zamontowaniem panelu Sunshower usuń brud i odłamki.

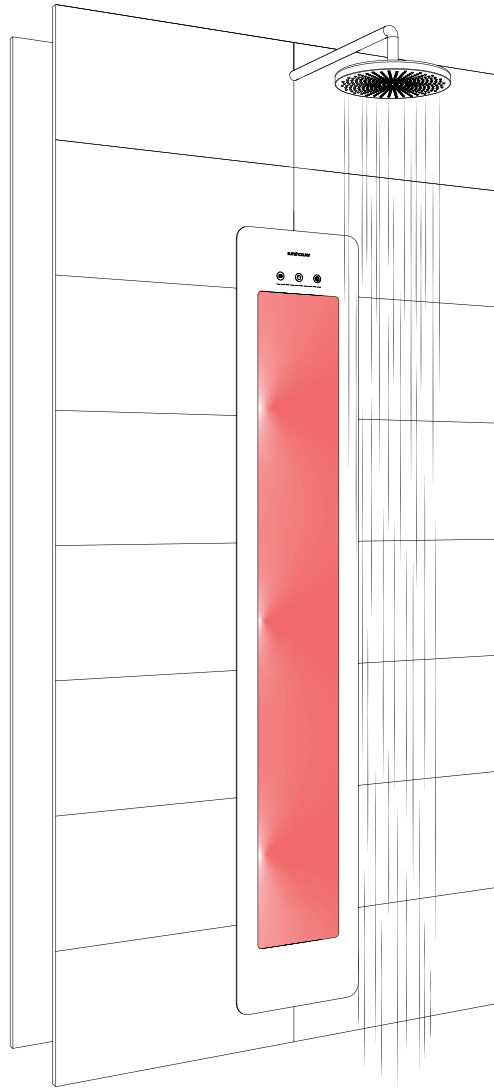

NL

INSTRUCTIES

U bevindt zich aan het eind van de instructies.

Scan onderstaande code voor de installatiehandleiding van de Sunshower.

EN

INSTRUCTIONS

You are at the end of the instructions.

Scan the code below for the Sunshower installation instructions.

DE

ANWEISUNGEN

Sie sind nun am Ende der Installationsanleitung gelangt.

Nachstehenden Code scannen für die Sunshower Installationsanleitung.

IT

ISTRUZIONI

Sei giunto alla fine delle istruzioni.

Scansionare il codice qui sotto per le istruzioni di installazione di Sunshower.

FR

INSTRUCTIONS

Vous êtes à la fin des instructions.

Scannez le code ci-dessous pour obtenir les instructions d'installation de la Sunshower.

PL

INSTRUKCJE

Jesteś na końcu instrukcji.

Zeskanuj poniższy kod, aby otworzyć instrukcję montażu Sunshower.



sunshower[®]
health & wellbeing

Sunshower[®]

Hoogoorddreef 63-65, 1101 BB Amsterdam, Nederland

T +31 (0)20 462 14 60 • info@sunshower.nl • www.sunshower.eu

DE T +49(0) 2821 393 9835 • info@sunshower.de • www.sunshower.de